

ARTECH

AR810 使用手冊

Version1.0.0

目 錄

1 產品簡介.....	1
2 產品外觀功能	1
3 包裝內容.....	2
4 系統要求.....	2
5 錄音系統的登入.....	2
6 AM2000 使用說明	7
6.1 AM2000 外觀與主機AR810 連接圖	7
6.2 多種錄音方式	8
6.2.1 會議錄音連接方式	8
6.2.2 行動電話錄音連接方式	8
6.2.3 其他裝置錄音連接方式	9
7 其他設備錄音連接方式	9
7.1 話機聽筒錄音連接方式.....	9
7.2 對講機錄音連接方式	10

1 產品簡介

感謝您購買永陽電話錄音系統 AR Series Voice Logger。AR Series Voice Logger 內建硬碟，不需要電腦開機即可進行全天候錄音，記錄儲存在電話錄音系統硬碟裡；每一筆通話記錄詳細記錄了通話起始日期時間、錄音類型、通話時間、來去電號碼、來去電號碼名稱、分機、分機名稱、端口以及端口名稱等；160GB 的硬碟可存儲 10000 小時的錄音記錄；可透過錄音類型、通話起始日期時間、通話長度、電話號碼、號碼名稱等方式來查詢錄音記錄，搜尋記錄方便快捷；登入電話錄音系統方式多樣化，用戶可透過區域網登入、網際網路登入、USB 連接、網路線對連方式登入錄音系統；同時電話錄音系統還有錄音記錄備份的功能，可將電話錄音系統裡的記錄備份到用戶電腦。

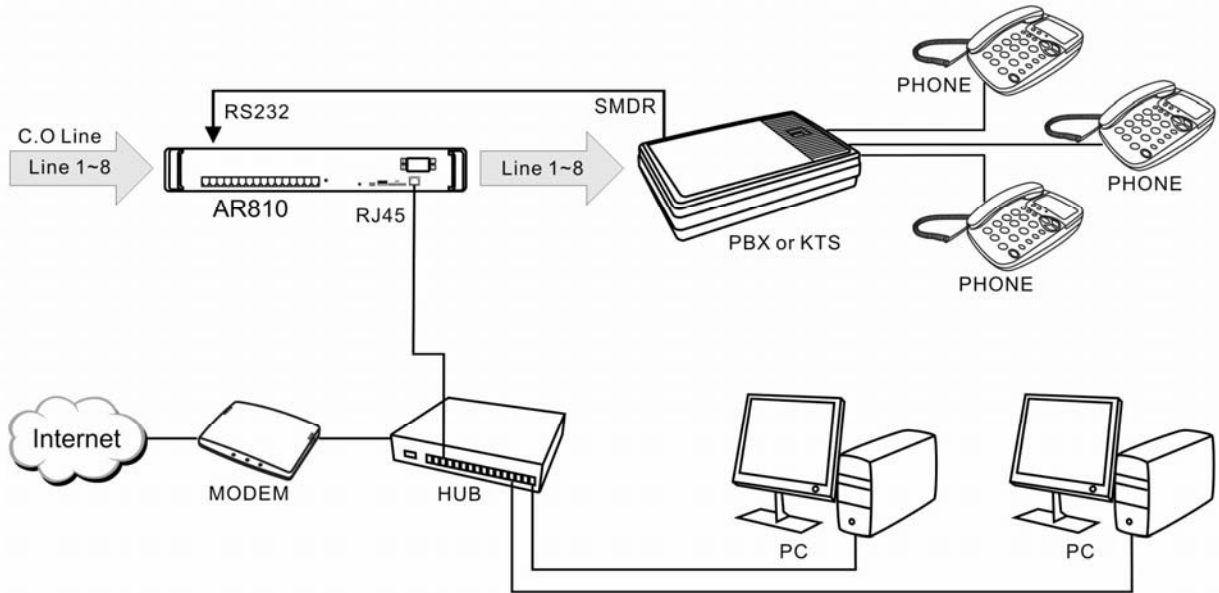

2 產品外觀功能

取出您的AR Series Voice Logger之後先不要急著連接電源線，讓我們先看看這台產品的各部分元件。

正視圖

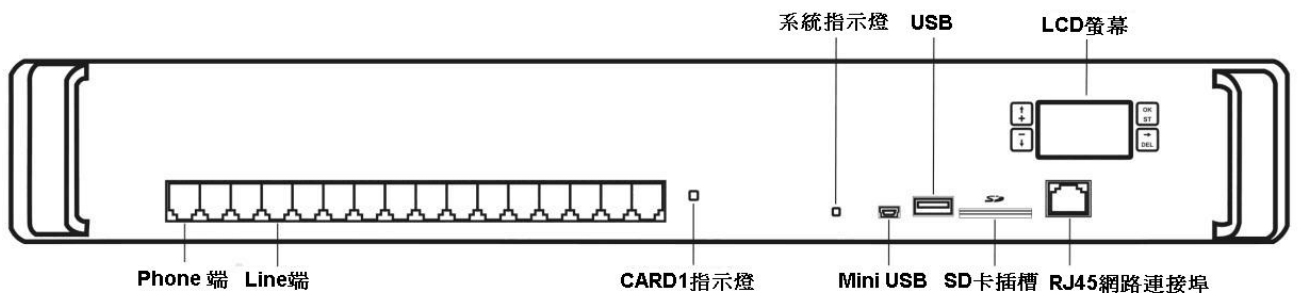

Line 端：外線連接口

Phone 端：電話連接口（連接 PBX/電話機）

CARD1 指示燈：錄音卡狀態顯示燈

系統指示燈：電話錄音系統狀態顯示燈

MiniUSB 埠：USB 連接端口連接至電腦（當沒有區域網路可使用時）

USB：連接至 USB 設備

SD 插槽：SD 插槽（此功能不能使用）

RJ45 網路連接埠：連接至網路設備及電腦

LCD 螢幕：可設定系統 IP 位址，LCD 螢幕 4 個按鍵，上/+，下/-，確定(OK)/設定，右/取消

後視圖

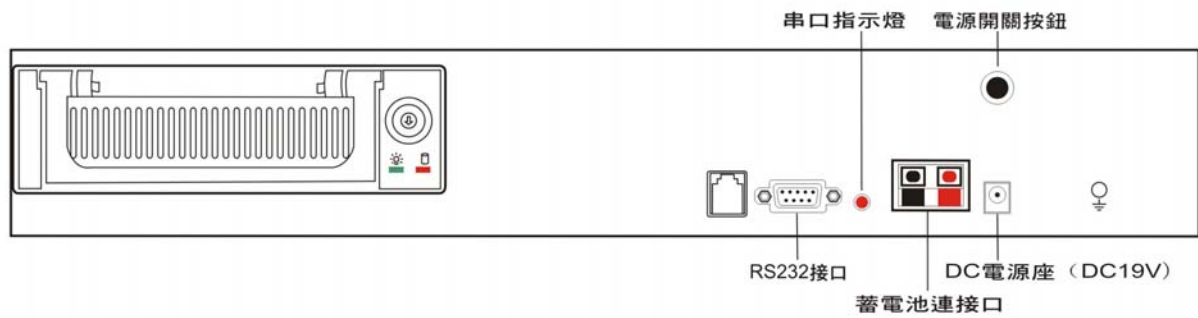

RS232 接口： 連接至 PBX 的 SMDR 輸出

串口指示燈：若 RS232 接口連接至 PBX 的 SMDR，指示燈會常亮

蓄電池連接口：連接至備用電池組或交換機 DC 電源

DC 電源座：DC 電源插座 (DC19V)

電源開關：系統電源開關按鈕

3 包裝內容

1. AR Series Voice Logger 電話錄音系統
2. AR Series Voice Logger 應用程式光碟
3. USB 傳輸線 (USB 傳輸線一頭連接錄音系統的 Mini USB 埠，另一頭連接至 PC)
4. RJ11 電話線 (AR810 配有 8 條；AR1610 配有 16 條)
5. 使用說明書
6. 快速安裝手冊
7. DC19V 電源
8. RS232 傳輸線
9. RS232 轉接頭
10. 固定架耳朵
11. 螺絲
12. 1.5 米網路線 (用於電腦與錄音系統連接)
13. 抽取式硬碟盒鑰匙

4 系統要求

Pentium 400 MHz CPU 以上

Windows VISTA/XP/2000/NT 作業系統 (不能在 Windows98, windowsme 作業系統上運行)

100MB 或更多的硬碟空間 (當需要通過 PC 軟體備份時，系統需要更大的硬碟空間)

128 MB RAM 記憶體

CD-ROM 光碟機

LAN, ADSL, ISDN, 33.6K 數據撥號網際網路

標準 USB 傳輸端口

標準 RJ45 網路端口

5 錄音系統的登入

雙擊 AR Series Voice Logger 應用軟體會彈出登入介面,用戶名稱的出廠預設值為 **admin** (小寫), 密碼為 **1111**



個人電腦要連接到錄音主機有四種方式：

1. **區域網路登入（近端）：**

在公司內部網路有 DHCP Server 的狀態下，錄音主機可以自動取得 IP。用戶如果要登入錄音主機，只要在同網路下的電腦打開程式，點擊[登入]→ [登入錄音主機]就會出現電話錄音系統登入視窗，選擇[區域網路登入（近端）]，點擊右邊三角形的下拉功能表可以查看到同網內的所有錄音主機 ID / IP 位址，選擇想要登入的錄音主機，填入用戶名稱跟用戶密碼即可登入

2. **網際網路登入（遠端）：**

用戶可以透過網際網路從任何地點登入錄音主機，但是錄音主機的 IP 必須設定為虛擬的固定 IP，例如 192.168.1.13，並且在 Router(IP 分享器)上設定虛擬伺服器，將 TCP 5053-5057 共五個 port 指給錄音主機。外部真實 IP 可以是浮動 IP，不一定要固定 IP 透過外部網路登入的方式：

點 [登入]→ [登入錄音主機]就會出現電話錄音系統登入視窗，勾選[網際網路登入(遠端)]：

1. **Device ID**：填入錄音主機的設備 ID 號碼，填入用戶名稱跟用戶密碼即可登入
2. **Real IP**：填入錄音系統外部固定 IP，填入用戶名跟用戶密碼即可登入
3. **Domain Name**：填入錄音主機網址名稱，填入用戶名跟用戶密碼即可登入

3. **USB 連接：**

若未安裝我們提供的 USB 驅動程式，請先正確安裝完成驅動程式，然後開啓 AR 軟體。點擊[登入]→[登入錄音主機] 就會出現電話錄音系統登入視窗，勾選[由 USB 連接]，填入用戶名稱跟用戶密碼即可登入

注意：如果電腦上有用 Win CE, Windows Mobile 等 PDA 同步軟體，請先關閉以免系統衝突

USB 驅動程式安裝方法如下：

1. 先將錄音主機運行起來，再將 USB 線（錄音系統專配 USB 線）一端連接到錄音主機 USB DEVICE 插座，另一端接到電腦的 USB 埠。電腦偵測到 USB 後彈出[尋找新增硬體精靈]視窗，選擇[是，只是現在]，點擊[下一步(N)]



2. 在尋找新增硬體精靈視窗選擇 [從清單或特定位置安裝 (進階) (S)]，然後點擊[下一步]繼續安裝

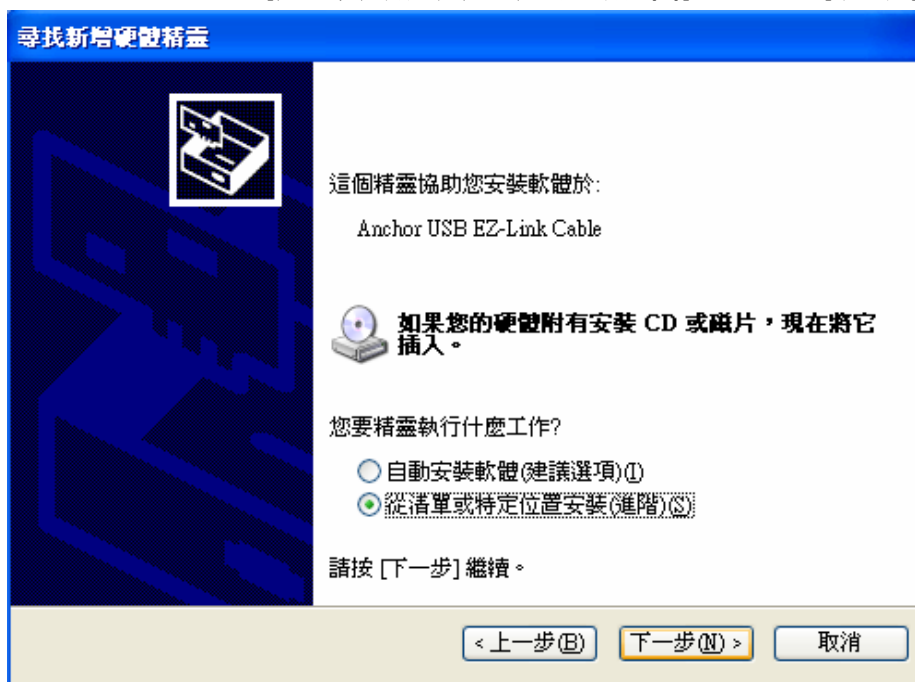

3. 在[選擇要搜尋和安裝的選項]視窗裡選擇[在這些位置中搜尋最好的驅動程式]選項中勾選 [搜尋可卸除式媒體 (軟碟機, CD-ROM...) (M)] 和 [搜尋時包括這些位置(O)]，點擊右邊[瀏覽]按鈕開始從電腦裡搜尋 USB 驅動程式

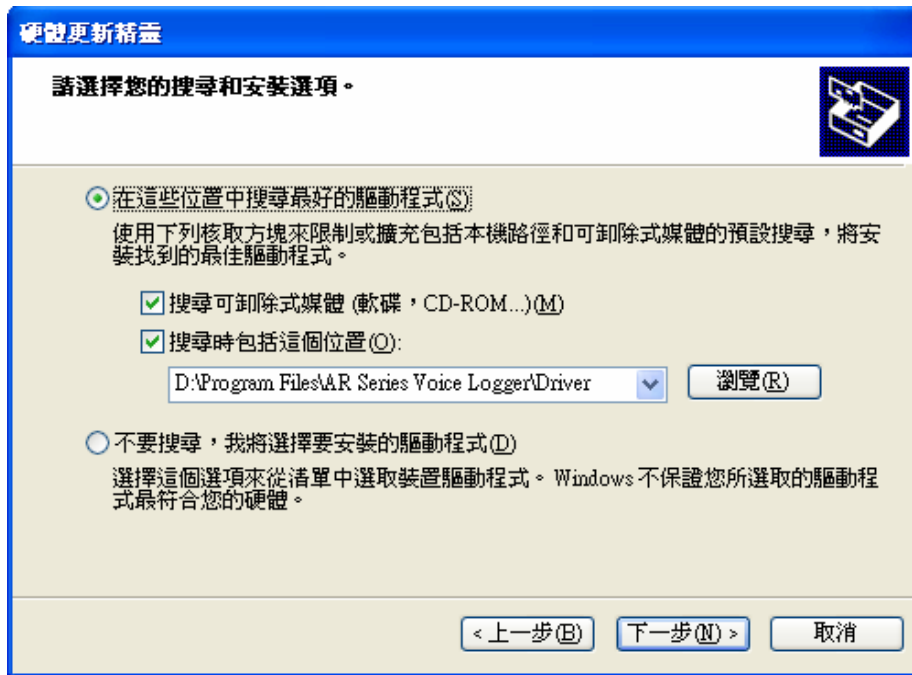

4. 搜尋 USB 驅動程式, USB 驅動程式附加在錄音系統軟體安裝路徑底下, 預設的路徑為 **C:\Program Files\AR Series Voice Logger\Driver**, 找到對應的 USB driver 後點擊[確定], 再點擊[下一步(N)]繼續安裝

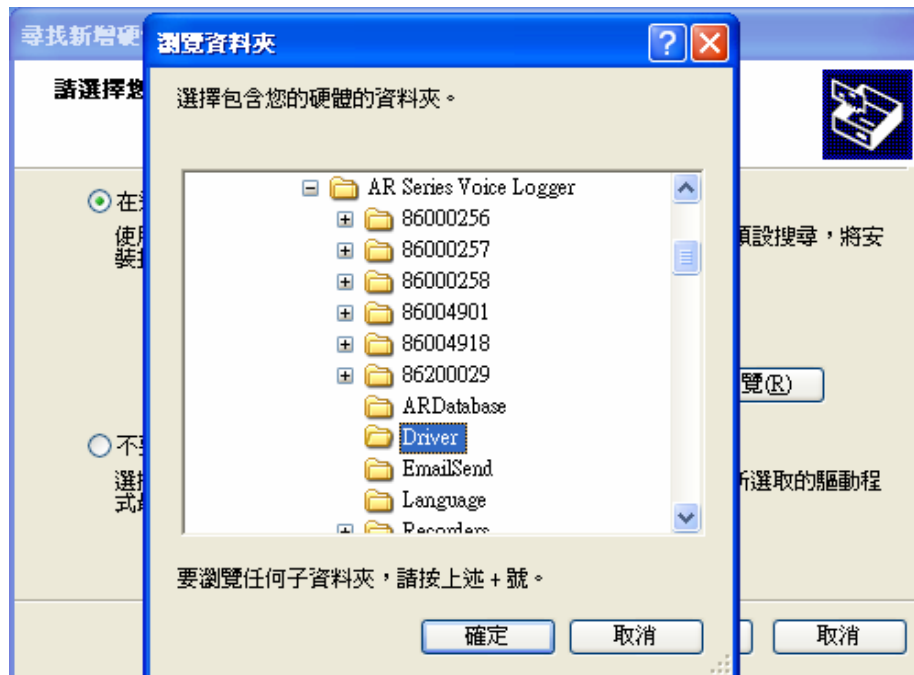

5. 開始安裝精靈軟體



6. 在硬體安裝視窗點擊 **[繼續安裝(C)]**



7. 在[完成尋找新增硬體精靈]視窗點擊[完成]即可完成 USB driver 的安裝



4. 網路線對連：

使用有交叉的網路線(cross)直接連接錄音主機跟 PC。但這時錄音主機要跟 PC 都設定固定 IP，要設定成相同的子網路遮罩跟預設閘道，但不同的 IP 位址。打開 AR Recorder 軟體，點 [登入]→[登入錄音主機]就會出現電話錄音系統登入視窗，並顯示已經連接的錄音主機 ID 號，填入用戶名稱跟用戶密碼即可登入

(注：軟體介紹詳細請見應用軟體操作說明)

6 AM2000 使用說明

本錄音盒配合數位錄音系統 AR810 或 AR1610 使用，是數位錄音系統的功能擴展裝置。通過 4 芯電話線接到主系統的 PHONE 端，主要用於對數位話機和手機的錄音，以及通過自帶的語音採集器 MIC 對會議錄音聲音的錄音。

6.1 AM2000 外觀與主機 AR810 連接圖

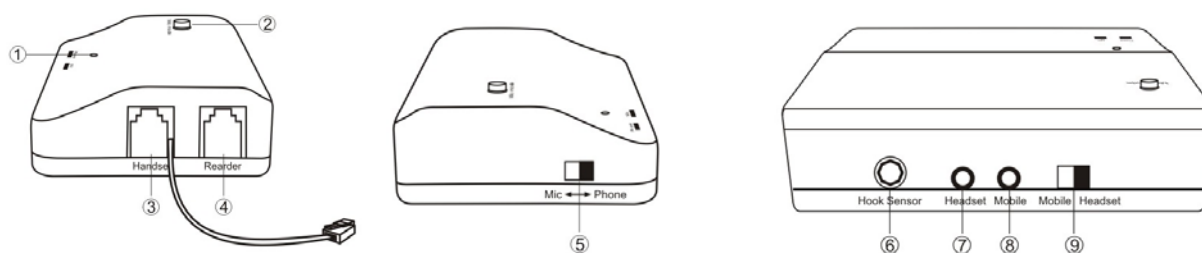

- 1 MIC：普通會議錄音時的聲音採集麥克風
- 2 Mic Mode：會議錄音模式時啓動會議錄音按鍵
- 3 Handset：數位話機聽筒線連接口
- 4 Rearder：與錄音主機連介面，通過四芯電話直線連接
- 5 Mic<->Phone：數位聽筒錄音和普通會議錄音模式選擇開關
- 6 Hook Sensor：電話 hook 偵測輸入口
- 7 Headset：對手機錄音時用於耳機的連接
- 8 Mobile：對手機錄音時，用於手機相連
- 9 Mobile<->Headset：數位聽筒錄音時用於從耳機座輸入還是從話筒 Jack 輸入
- 10 Phone 指示燈：錄數位聽筒時，Phone 燈亮
- 11 Mic 指示燈：錄會議錄音時，Mic 燈亮

備註：連接 AM2000 時，PC 需要設定：迴路設定－>AM2000 錄音盒參數設定－>設定 AM20000 Divrce

6.2 多種錄音方式

6.2.1 會議錄音連接方式

這種主要是對環境聲音的錄音，包括談話和會議的錄音，連接方式如圖所示：

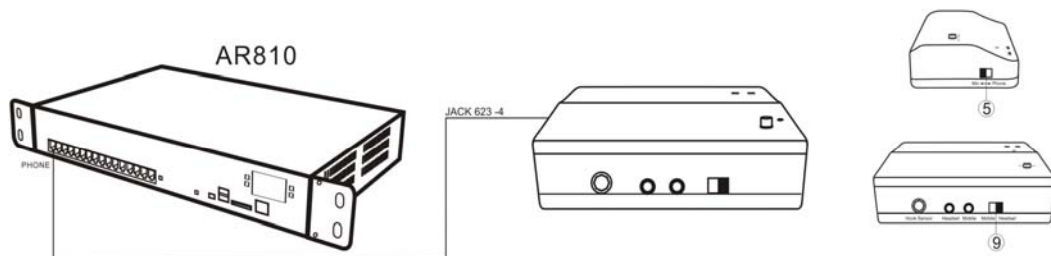

四芯直線一頭連接 AM2000 的 Rearder 端，另一頭連接到錄音系統主機 Phone 端。Mic↔Phone 模式選擇開關撥到 Mic 端。Mic LED 燈恒亮紅燈代表步不錄錄音；.按下錄音啓動[Mic mode]按鍵，Mic LED 恒亮綠燈代表可以全程錄音；再按一下錄音啓動[Mic mode]按鍵，Mic LED 變黃色燈慢閃代表是語音觸發模式，MIC 偵測到語音系統就開始錄音；再按一下[Mic LED]按鍵，Mic LED 變紅色又變為停止

錄音會議錄音時，迴路狀態顯示為  會議錄音盒

Mic 錄音方式和燈閃方式對應如下：

Mic LED 紅色長亮	停止錄音
Mic LED 綠色長亮	全程錄音
Mic LED 黃色慢閃	語音觸發錄音

6.2.2 行動電話錄音連接方式

四芯直線一頭連接 AM2000 的 Rearder 端，另一頭連接到錄音主機 Phone 端，行動動話通過耳機線連接到錄音盒的 Mobile 端，耳機線再連接到 Headset 端，Mic↔Phone 模式選擇開關撥到 Phone 端，Mobile↔Headset 選擇開關撥到 mobile 端。Phone LED 恒亮綠燈代表系統開始錄音，Phone LED 恒亮紅燈代表不錄音。行動動話耳機錄音連接方式時，系統端口錄音條件預設為語音觸發，如圖所示：

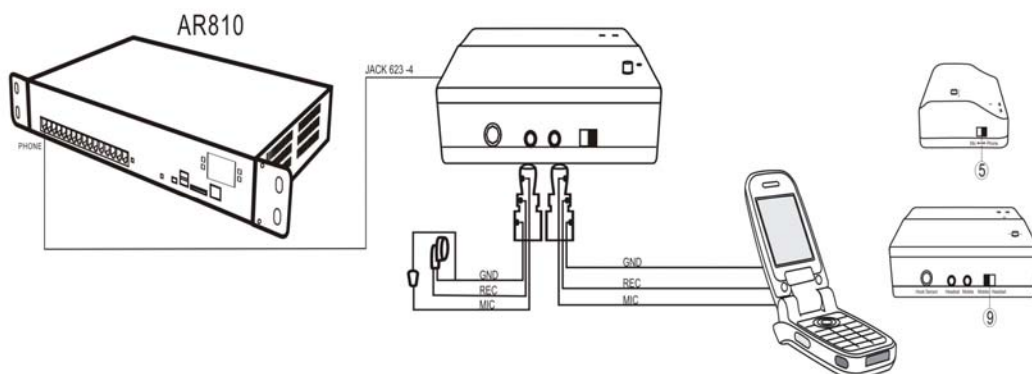

6.2.3 其他裝置錄音連接方式

四芯直線一頭連接 AM2000 的 Rearder 端，另一頭連接到錄音主機 Phone 端，另外做一個錄音啟動開關，將其連接到 HOOK 偵測口，開關合上表示停止錄音，打開表示開始錄音。AM2000 如果有接錄音啟動開關，在迴路設定裡設定錄音偵測方式為開關偵測。如下圖所示：

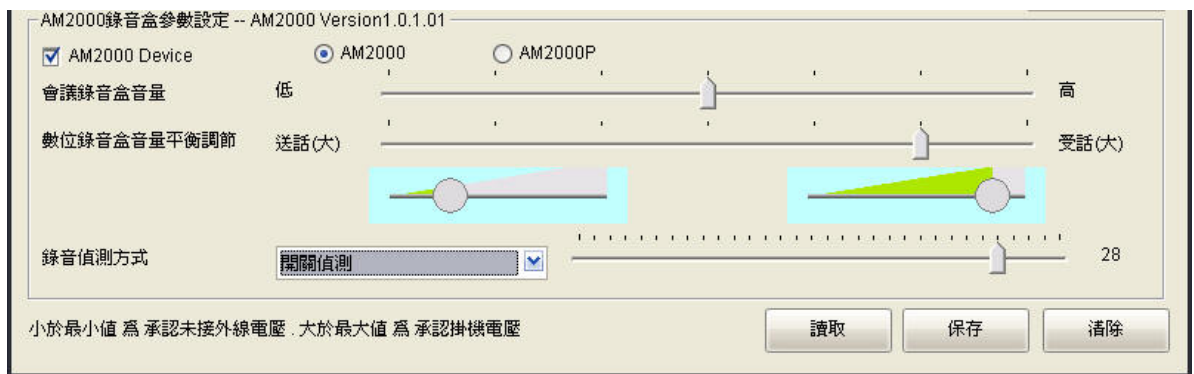
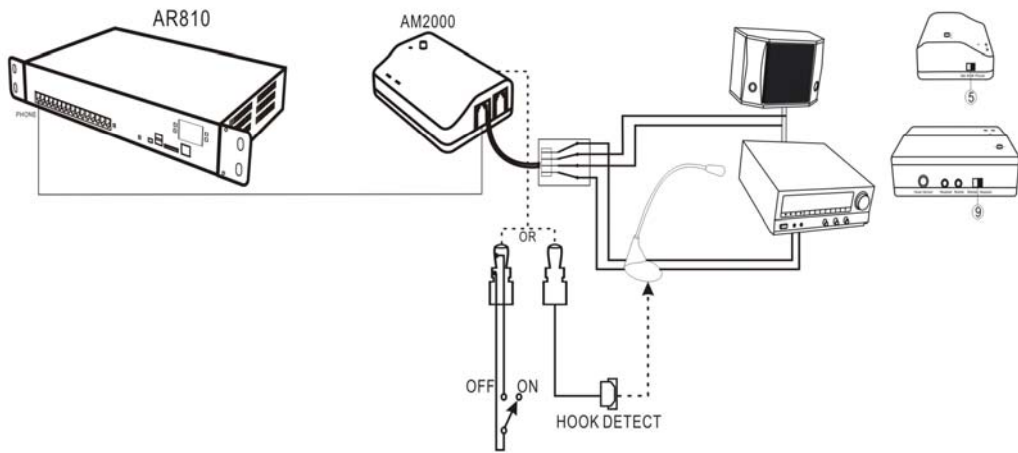

7 其他設備錄音連接方式

7.1 話機聽筒錄音連接方式

兩芯直線一頭連接 AR810 的 Phone 端，另一頭連接聽筒的喇叭線。

PC 軟體需設定：1.管理員操作－>迴路設定－>錄音條件－>語音觸發 2.管理員操作－>迴路設定－>承認提機電壓範圍：0-17V

連接圖

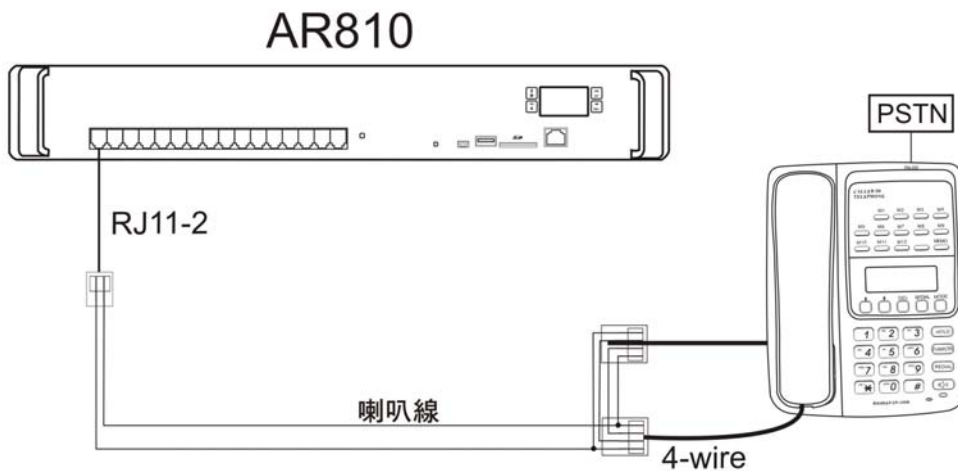

7.2 對講機錄音連接方式

兩芯直線一頭連接 AR810 的 Phone 端，另一頭連接對講機的音頻線，當對講機 A 和對講機 B 在對講時，將對講機 C 的頻率調至和對講機 A、B 一致，相當 A、B、C 三方通話，這樣就可以將 A、B 的通話通過 C 錄到 AR 系統。

PC 軟體需設定：1. 管理員操作 -> 迴路設定 -> 錄音條件 -> 語音觸發 2. 管理員操作 -> 迴路設定 -> 承認提機電壓範圍：0-17V

連接圖

